

Montageanleitung LANCOM Wall Mount (LN)

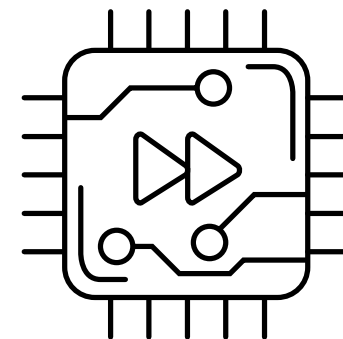

Generelle Hinweise

Der LANCOM Wall Mount (LN) ist ausschließlich für die Befestigung eines Access Points in vertikaler Wand- oder horizontaler Deckenmontage vorgesehen.

Die Montage der Halterung muss auf einem festen, nicht biege- oder dehnbaren Untergrund erfolgen.

Eine Anbringung an (Dach-)Schrägen oder Wellen-Dächern, sowie eine Installation in anderen Montagerichtungen /-winkeln ist nicht gestattet bzw. ohne eine zusätzliche Sicherung des Access Points an der Halterung nicht empfohlen.

Die Befestigung der Halterung erfolgt durch vier Schrauben in den Halterungsecken.

Vorbereitung des Wall Mount (LN) zur Wandmontage

Bei Wandmontage muss die Halterung so ausgerichtet werden, dass sich die Rastfeder ① oben befindet.

Vorbereitung des Wall Mount (LN) zur Deckenmontage

Grundsätzlich sollte der Access Point in Deckenmontage mit mindestens einem Kensington-Lock und/oder LANCOM Lock und einem Vorhängeschloss gesichert werden.

Bei der Montage an einer ebenen Decke verwenden Sie zur Befestigung nur die vier äußeren Bohrungen ②.

Bei Montage mit T-Bar-Clips (z.B. an abgehängten Decken) muss drauf geachtet werden, dass nur die beiden äußeren Bohrungen ③ zur Befestigung verwendet werden.

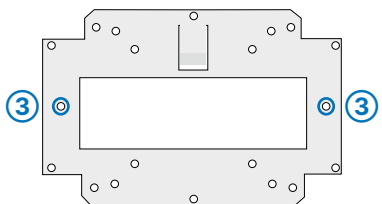
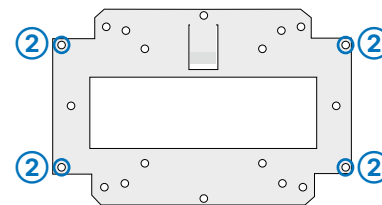
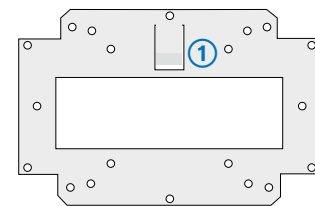

Montage des Wall Mount (LN)

Verwenden Sie den Wall Mount (LN) als Bohrschablone. Wählen Sie abhängig von Montageart und -ort die entsprechenden Befestigungsbohrungen ② oder ③. Führen Sie die Kabel bei der Ausrichtung des Wall Mount (LN) nach oben aus dem Access Point-Gehäuse heraus.

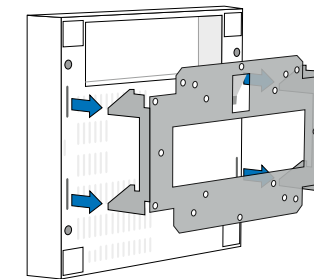
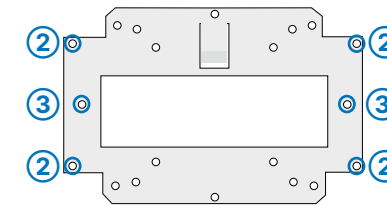

Anbringen des Access Points

Schieben Sie den Access Point wie in der Abbildung dargestellt bis zum Anschlag auf den Wall Mount (LN). Drücken Sie anschließend den Access Point nach unten bis er hörbar in der Arretierung einrastet.

Sichern des Access Points

Schützen Sie den Access Point mit Hilfe des beiliegenden Locks und dem Vorhängeschloss vor Diebstahl.

Wie die Abbildung zeigt, führen Sie dazu die Schließvorrichtung im geöffneten Zustand in eines der vorgesehenen Löcher ein. Verbinden Sie Gehäuse und Wall Mount (LN) durch Zusammendrücken beider Hälften des Locks. Achten Sie darauf, dass beide Löcher des Locks deckungsgleich sind.

Sichern Sie abschließend das Lock mit dem beiliegenden Vorhängeschloss.

Demontage des Access Points

Um das Gerät vom Wall Mount (LN) zu lösen, entfernen Sie bitte zunächst Vorhängeschloss und Lock. Führen Sie dazu die vorherigen Schritte in umgekehrter Reihenfolge durch.

Lösen Sie die Arretierung mithilfe eines Werkzeugs (z.B. Schraubendreher). Drücken Sie das Werkzeug in Wandrichtung und halten Sie es in dieser Position. Lösen Sie die Verbindung zum Wall Mount (LN), indem Sie den Access Point erst nach oben schieben und anschließend nach vorne abziehen.

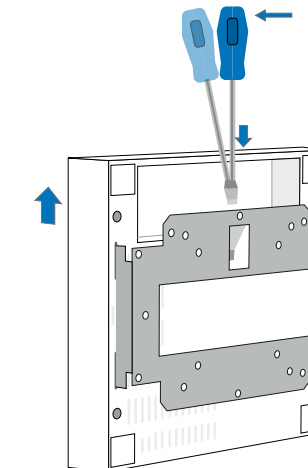
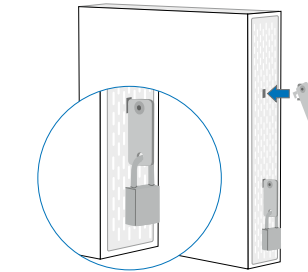

Lieferumfang	
LANCOM Wall Mount (LN)	Montageplatte für LANCOM Access Points der LN- und LX-Serien
Diebstahlsicherung	Lock und Vorhängeschloss
Montagematerial	4x Dübel S6, 4x Halbrundkopfschrauben 4,5x40
Dokumentation	Montageanleitung LANCOM Wall Mount (LN)